

E31-169

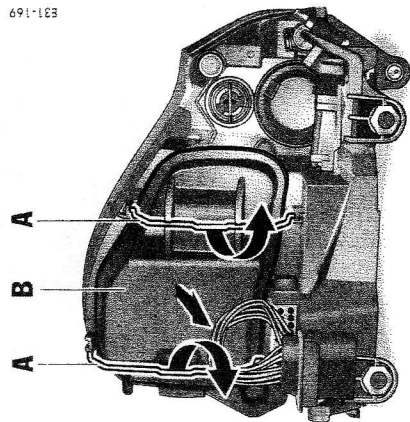

Открытие крышки корпуса фары

1. Откройте обе крепежные скобы **A**.
2. Снимите крышку корпуса **B**.

E31-212

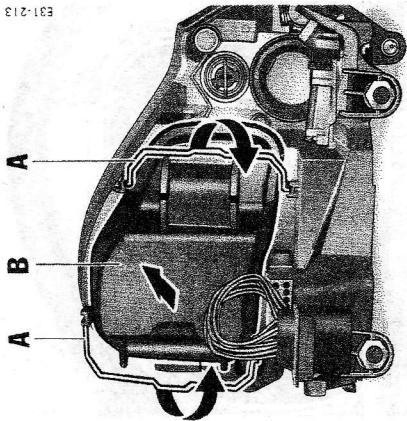

Закрывтие крышки корпуса фары

1. Установите и нажмите на крышку корпуса **B**.
2. Закройте крепежные скобы **A**.

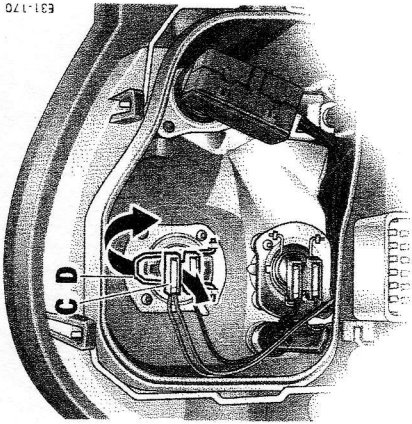

Галогенная фара

Замена лампы ближнего света

1. Снимите штекер **C**.
2. Освободите предохранительную скобу **D**.
3. Замените неисправную лампу.

Примечание по пользованию

- ▶ Следите за правильной установкой лампы.
- 4. Монтаж произведите в обратной последовательности.

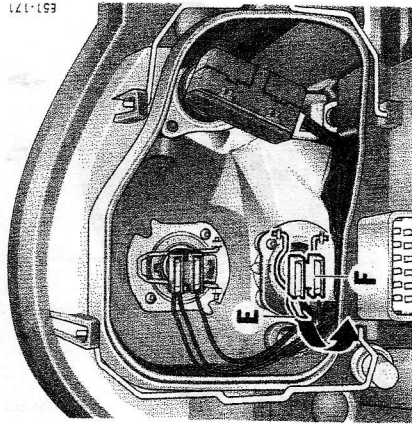

Замена лампы дальнего света

1. Снимите с лампы дальнего света штекер **F**.
2. Откиньте вперед предохранительную скобу **E**.
3. Замените неисправную лампу.

Примечание по пользованию

- ▶ Следите за правильной установкой лампы.
- 4. Монтаж произведите в обратной последовательности.

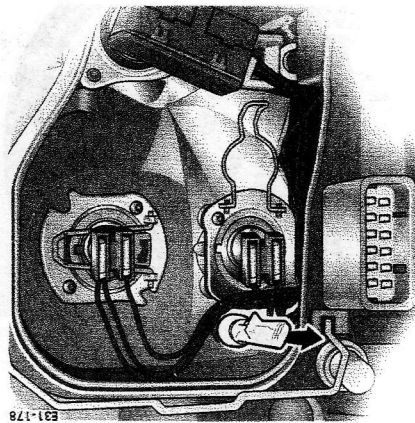

E31-178

Замена лампы стояночного света

1. Выньте патрон лампы из держателя.

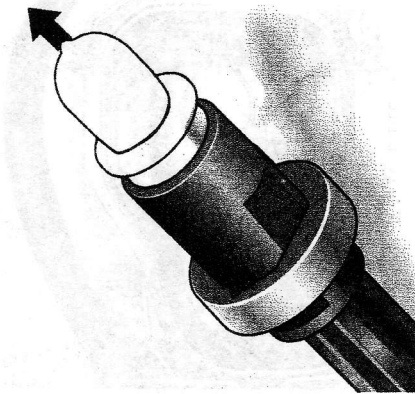

E31-179

2. Выньте лампу из патрона (стрелка).

3. Замените неисправную лампу.

4. Монтаж произведите в обратной последовательности.

Е51-172

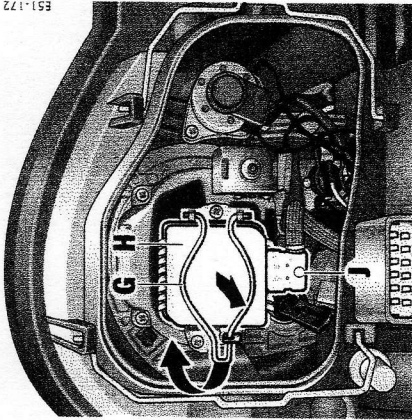

Биксеноновая фара

Замена газоразрядной ксеноновой лампы ближнего и дальнего света

1. Снимите штекер **J**.
2. Освободите предохранительную скобу **G**.
3. Снимите патрон **H**.
4. Замените неисправную лампу.

Примечание по пользованию

- ▷ Следите за правильностью установки лампы.
- 5. Монтаж произведите в обратной последовательности.

Е51-248

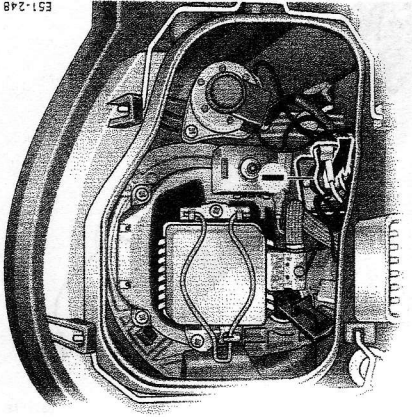

Замена лампы для освещения поворота в биксеноновой фаре

1. Снимите штекер с лампы (стрелка).
2. Освободите предохранительную скобу **I**.
3. Замените неисправную лампу.

Примечание по обслуживанию

- ▷ Следите за правильностью установки лампы.
- 4. Монтаж произведите в обратной последовательности.

Е31-324

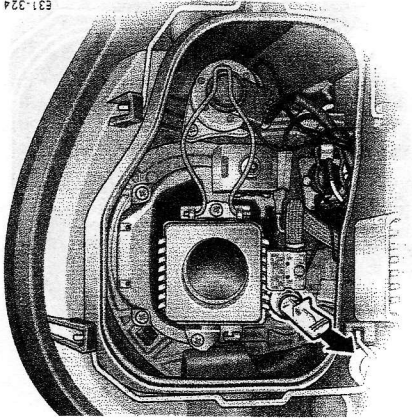

Замена лампы стояночного света

1. Выньте патрон лампы из держателя.

E31-179

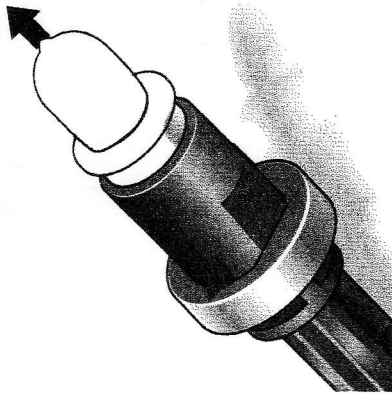

2. Выньте лампу из патрона (стрелка).
3. Замените неисправную лампу.
4. Монтаж произведите в обратной последовательности.

E31-176

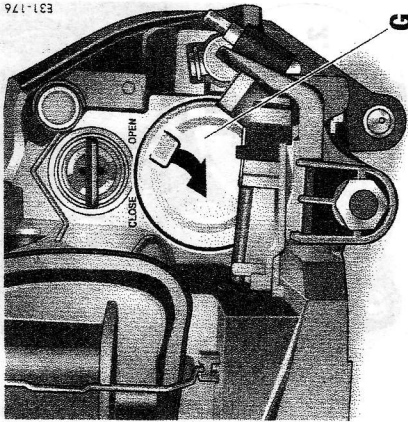

Замена лампы дополнительного дальнего света (галогенная и биксеноновая фары)

1. Снимите крышку G.

E31-177

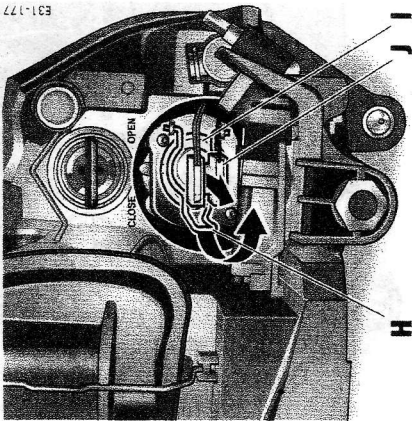

2. Снимите с лампы штекер J.
3. Откройте предохранительную скобу H.
4. Выньте лампу I.
5. Замените неисправную лампу.

Примечание по пользованию

- △ Следите за правильностью установки лампы.
- 6. Монтаж произведите в обратной последовательности.

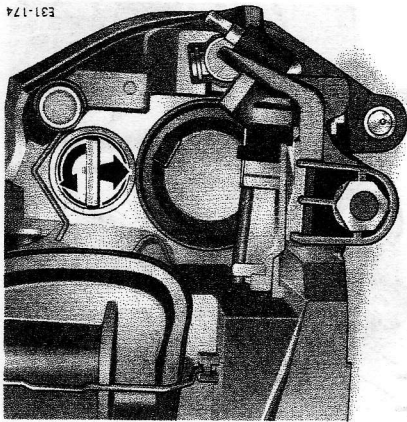

E31-174

Замена лампы указателя поворота (галогенная и биксеноновая фары)

1. Поверните патрон лампы в корпусе фары против часовой стрелки и выньте.

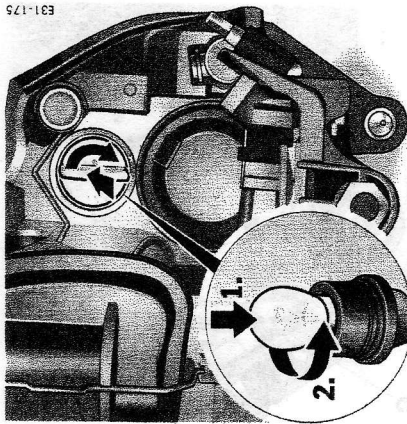

E31-175

2. Выньте лампу из патрона (штыковой затвор): нажмите на лампу и поверните в направлении, показанном стрелкой.

3. Замените неисправную лампу.

4. Вставьте патрон лампы в корпус фары и поверните по часовой стрелке до щелчка.

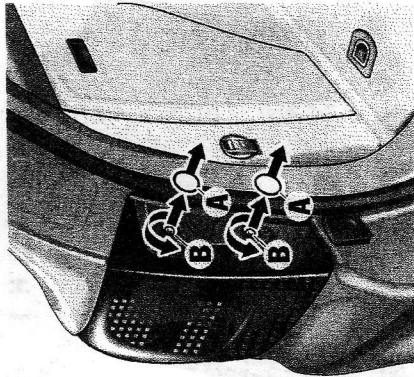

Задний фонарь

Демонтаж заднего фонаря

Примечание по обслуживанию

⚠ Перед демонтажем заднего фонаря выньте ключ из замка зажигания.

1. Откройте крышку багажного отсека.
2. Снимите два предохранительных колпачка, например с помощью отвертки.
3. Выверните два крепежных винта **В** с помощью торцового ключа из бортового комплекта инструментов.

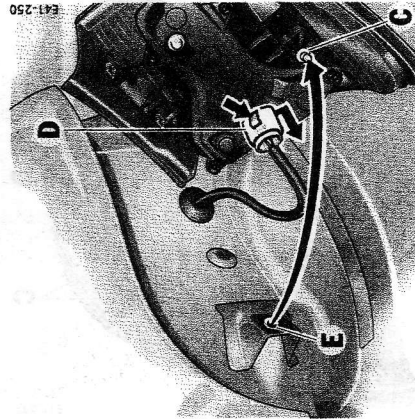

4. Выньте фонарь сбоку в направлении стрелки **С** и в зоне шаровой головки **В**.

5. Нажмите на блокирующий упор соединительного штекера **В** в направлении стрелки и снимите штекер.

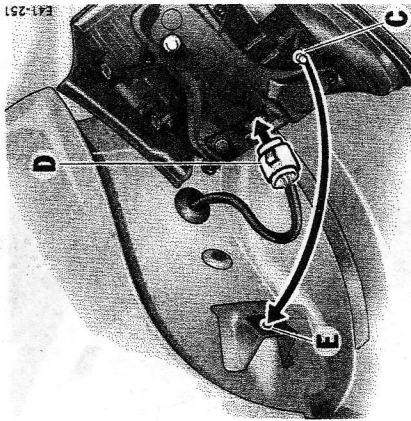

Монтаж заднего фонаря

1. Установите соединительный штекер **В**, нажав на него до ощутимого щелчка (стрелка).
2. Вставьте шаровую головку заднего фонаря **С** в гнездо **Е** и нажмите, затем установите фонарь в кузов (стрелка).



E31-252

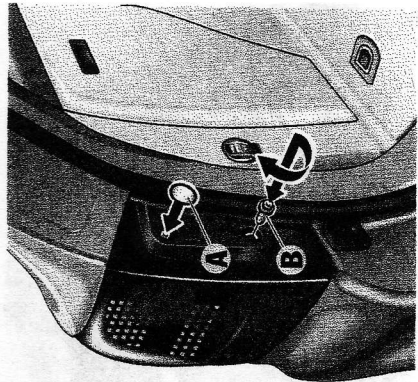

3. Заверните крепежные винты **В**.
4. Вставьте предохранительные колпачки **А**.

E41-225

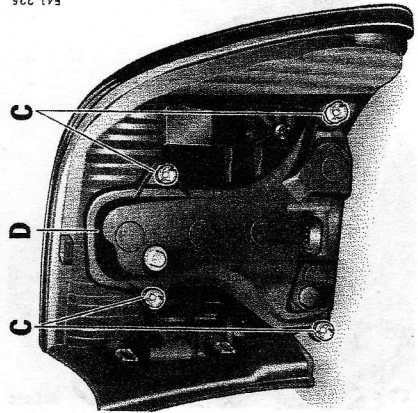

Замена ламп

1. Отверните крепежные винты **С** от крышки корпуса с помощью торцового ключа из комплекта бортового инструмента.
2. Снимите держатель ламп **Д**.

E41-326

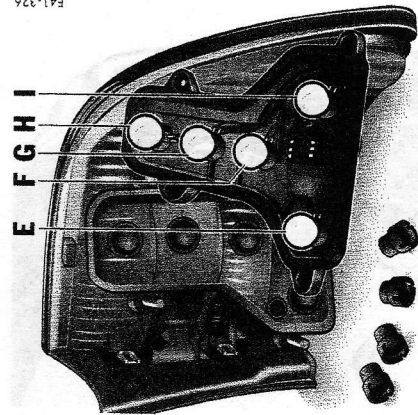

Е — Противотуманный задний фонарь и габаритный фонарь.

Ф — Фонарь заднего хода

Г — Указатель поворота

Н — Стоп-сигнал

И — габаритный фонарь

3. Замените неисправные лампы.
4. Вставьте держатель ламп.
5. Установите задний фонарь на автомобиль.